



İÇ TESİSAT

1973'den Bu Yana

EAE Şirketler Grubu; elektrik sektöründeki yolculuğuna, 1973 yılında kurmuş olduğu EAE Elektrik firması ile İstanbul Güngören'de bulunan fabrikasında başlamıştır. Artan üretim kapasitesi sonucu, imalatını 1995 yılında İstanbul İkitelli'deki modern fabrikasına taşımıştır. 2007 yılında, İstanbul Esenyurt'ta kurmuş olduğu fabrikalarını da faaliyete geçirerek, üretim alanını genişletmiştir. 2015 yılında ise Gebze kablo kanal sistemleri fabrikası faaliyetlerine başlamıştır.

EAE Grup içinde yer alan tüm şirketler %100 yerli sermaye ile kurulmuş olup, ürünlerin geliştirilmesi şirket bünyelerinde yer alan AR-GE departmanları tarafından gerçekleştirilmektedir.

EAE Grup, üretim faaliyetlerini ISO 9001 kalite, ISO 14001 çevre ve ISO 27001 bilgi güvenliği standartlarına uygun şekilde sürdürmektedir. Ürünlerin dünya standartlarına uygunluğu, KEMA (DEKRA) ve CESI laboratuvarları tarafından yapılan testler sonucunda belgelendirilmiştir.

İÇ TESİSAT

EAE Grup şirketlerinden EAE Elektrik A.Ş. bünyesinde 2014 yılı başında kurulmuş olan bu departman, özellikle elektrik iç tesisatı ve "fit-out" uygulamalar için, yeni ve teknolojik alternatif çözümler sunmaktadır. İç tesisat ihtiyaçlarına "paket ve komple çözüm" mantığı ile yaklaşan departmanımız kapsamında;

- "SMART" Donatılabilir Bürotik Priz Blokları
 - "DABLINE" Yükseltilmiş Döşeme Altı Enerji Dağıtım Sistemleri (63-80A)
 - "NDK" Şap Altı ve Yükseltilmiş Döşeme Kanal, Buat ve Çıkış (Priz) Kutuları
 - "MINI" Mini Seri Pop-up ve IP66 Priz Kutuları
 - "KYS" Grubu Aydınlatma Devreleri Enerji Dağıtım ve Kontrol Sistemleri (25-40-63A)
 - "E-BOX" Priz Kombinasyon ve Sigorta Kutusu
- gibi İÇ TESİSAT (Fit-Out) çözüm ve ihtiyaçlarını karşılayan ürünler bulunmaktadır.

İç Tesisat departmanımız, uzman ve deneyimli kadrosu ile, her türlü çözüm ve iç tesisat ürün ihtiyacınız için, tasarım ve proje desteği, sistem ve ürün seçimi konularında sizlerin yanındadır.

Ayrıca, İç Tesisat çözüm ve ihtiyaçlarınız için gerekli olan her türlü özel ürün tasarımı ve üretimi de yine departmanımızın uzman mühendisleri tarafından gerçekleştirilmektedir.



50+
Yıllık Tecrübe



7
Üretim Tesisi



360.000m²
Kapalı Üretim Alanı



3
AR-GE Merkezi



150+
İhracat Yapılan Ülke



E-LINE KY-S

BLOOM

SM-DEC 6

SM-DEC 7

SM-LUX II

NDK-MINI

SM-IN I

NDK-MX I

NDK-F7

SM-FLEX OMURGA KANAL

DABLINE

KNX

Ekabin

E-BOX

İÇ TESİSAT ÇÖZÜMLERİ

E-LINE SMART

Donatılabilir Bürotik Priz Blokları



Yaşam alanlarında esneklik, konfor, estetik ve performans...

Masa başı çalışmaları, toplantılar ve sunumlar için enerji (şebeke/ups), data, telefon ve telefon şarj ve multimedia prizleri ile tam donatılmış kullanıma hazır ürünler ile ihtiyaçlarınıza kesin çözümler sunar.

Fonksiyonel ve esnek tasarımı ile ihtiyaçlara ve taleplere uygun yönetilebilir yapı ve kullanım esnekliği sağlar.

Alüminyum eloksal, siyah ve füme olarak boyanabilir zengin gövde seçeneği, patlatmalı, rakorlu veya geçmeli soketli tip kablo giriş seçenekleri, vidasız klemensli tip iç bağlantı yapısı ile kolaylık ve esneklik sağlar.

Tüm plastik aksam poliamid6 (PA6) olup, halogen free özellikte ve UL-94 standardına göre V2 yanmazlık sınıfındadır.

SM-STD (serbest tip), SM-LUX (serbest tip), SM-IN 1 (gömme dikdörtgen tip), SM-DEC 7 (kolon tip) ve SM-DEC 6 (mini kolon tip) olmak üzere farklı yapılar ile istenilen içerikte üretim mümkündür.

Çalışma ortamları ile proje çözümlerine uyumlu esnek yapısı, bol aksesuar seçeneği, estetik ve üstün performanslı çözümler sunar.



Estetik ve Tam Güvenli Tasarım

- İstenildiğinde özel tasarım kutusu ile minyatür devre kesici (MCB) veya aşırı akım korumalı kombine kaçak akım koruma cihazı (RCBO) ile donatılmış ürün seçeneği.



Kablo Girişi ve Sonlandırma

- Patlatmalı tip yan kapak ile üretim standarttır.
- Geçmeli tip vidasız klemens veya rakorlu tip kablo giriş seçenekleri.



Gömme Tip Gövde Yapısı

- Dikdörtgen kesitli yapıda masaya gömülebilir estetik ve fonksiyonel çözümler.

İÇ TESİSAT ÇÖZÜMLERİ

DABLINE

Yükseltilmiş Döşeme Altı Enerji Dağıtım Sistemleri (63-80A)



Kablo kanalı ve kablolu karmaşık, riskli ek noktaları ve zor uygulamalar sizi üzmesin...

Yükseltilmiş döşeme altında, kablo kanalı, kablo, buat ve klemens gerektirmeyen, sade, riski minimuma indiren kolay ve hızlı çözümler için...

IEC 61439-6 standardına uygun üretilmekte olup, DEKRA ve TSE uygunluk belgelidir.

63A ve 80A akım taşıma kapasiteli 2 farklı ürün mevcut olup, 13A'den 32A'e kadar çıkış alabilme olanağı sunar.

Boyalı (RAL 7038) ve sac gövde yapısı ile yüksek korozyon dayanımı sağlar.

Kalay kaplı elektrolitik bakır iletkenler, mükemmel bir enerji iletim olanağı sunar.

Plastik parçalar, halogen free özellikte IEC 60965'e göre 960 °C kızgın tel (glow wire) test koşullarına uygun, UL 94'e göre V2 alev dayanıklılık sınıfındadır.

IP55 koruma sınıfı, su ve neme karşı sistemi korur. Üstten geçmeli ek yapısı ile toprak sürekliliği ve ek montajını garantiye alan tek civatalı teknolojik yapı önemli bir üstünlük sağlar.

Çok ince yapısı ve yatay kullanım özelliği, çıkış fişi seçeneği ile 10 cm'lik yükseltilmiş döşeme altında bile rahatça kullanma olanağı sağlar.

Gümüş kaplı ve güçlendirilmiş lale formu kontaklar ile tam boy izole edilmiş iletkenler, güvenli ve kusursuz kullanım sağlar.

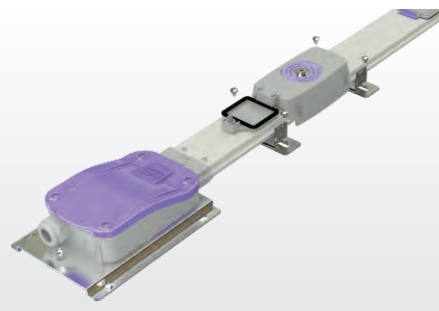

Estetik, Zengin ve Esnek Tasarım

- Standart olarak 120, 240 ve 300 cm farklı boylarda üretim.
- Standart 300 cm'lik buslarda 9 adede kadar çıkış alabilme olanağı.
- İstenilen ölçüde araboy üretimi.

Lila Seri

Sarı Seri

Mavi Seri



İşlevsel Yapı

- 3 Fazlı Sistem, 4 İletken, 3L/N/PE, Sarı Seri.
- 3 Fazlı Temiz Topraklı Sistem, 5 İletken, 3L/N/CE/PE, Lila Seri.
- Tek Fazlı, Temiz Topraklı Dual Sistem, 5 İletken, 2L/2N/CE/PE(Gövde), Mavi Seri.



Güvenlik

- 13A, 16A ve 32A Seçenekli, kablosuz çıkış fişleri.
- Silindirik (fişek) sigorta ve MCB tipi minyatür devre kesici seçeneği.
- Çıkış kutularında kombine sigortalı kaçak akım koruma (RCBO) kullanım seçeneği.

İÇ TESİSAT ÇÖZÜMLERİ

E-LINE NDK

Şap Altı ve Yükseltilmiş Döşeme Kanal, Buat ve Çıkış (Priz) Kutuları



Şap altı ve yükseltilmiş döşemede yeni tasarım, modüler, estetik ve kompakt priz kutusu seçenekleri...

EN 50085-2:2008 standardına uygun üretim, DEKRA ve TSE uygunluk belgelidir.

MX Model Yeni Seri Priz Kutusu; 3 farklı modeli ile hem şap altı hem de yükseltilmiş döşeme uygulamalarında sağlam, konforlu ve estetik seçenekler sunar.

CX Model Yeni Seri Kompakt Priz Kutusu; 8 farklı modeli ile hem şap altı hem de yükseltilmiş döşeme uygulamalarında isteğe bağlı kilitlenebilen modelleri ile , galvanizli sac gövdesi ve sac takviyeli paslanmaz kapaklı yapısıyla sağlam ve ağır hizmet seçenekleri sunar.

Yeni Grommet Çok Fonksiyonlu Priz Kutusu; hem şap altı hem de yükseltilmiş döşeme uygulamalarında, plastik gövdesi, 6 modül kapasitesi, gerektiğinde minyatür devre kesici (MCB) veya kaçak akım koruma cihazı (RCD) kullanımına uygun özgün tasarımı ile önemli alternatif çözümler sunar.

Plastik parçalar, halogen free özellikte, IEC 60965'e göre 960°C kızgın tel (glow wire) test koşullarına uygun, UL 94'e göre V2 alev dayanıklılık sınıfındadır.

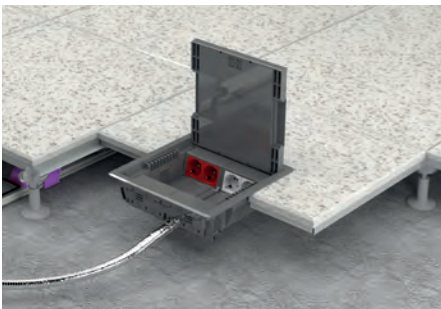
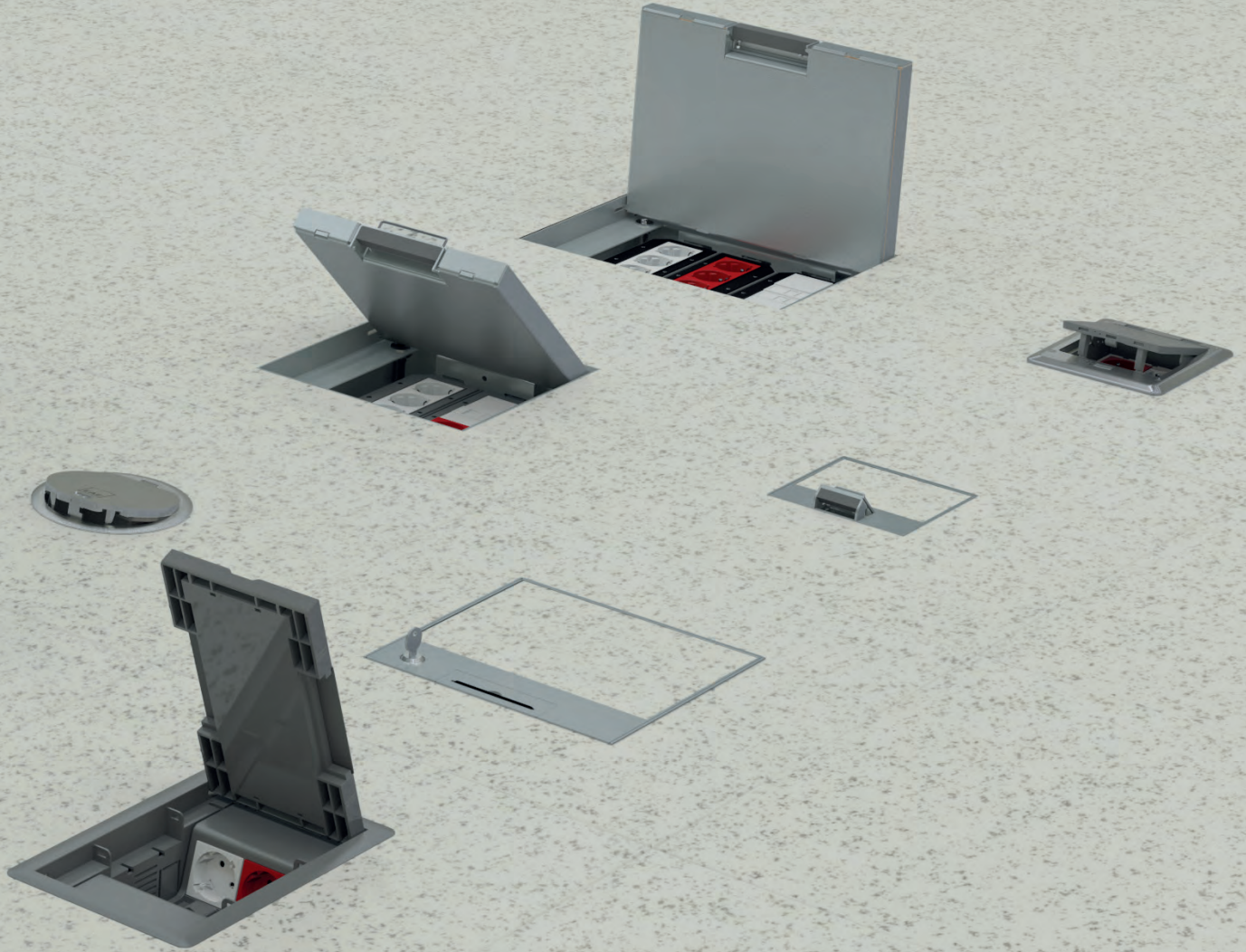

Kullanım Esnekliği ve Sağlam Yapı

8, 16 ve 24 modül çıkış kapasite seçeneği. Alt kapak eklenerek yükseltilmiş döşeme kullanımına uygun tasarım.

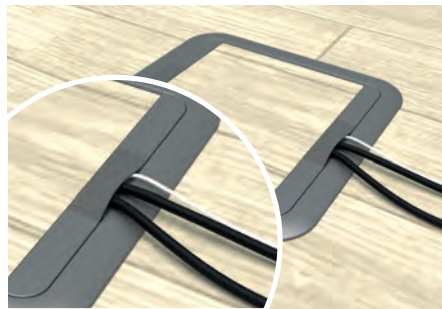

Sağlam ve Estetik Çıkış Penceresi

Farklı kablo çapları için tasarlanmış güçlü ve ergonomik yapıda "kablo tutucu" elastik örtü ile sağlanan estetik yapı.

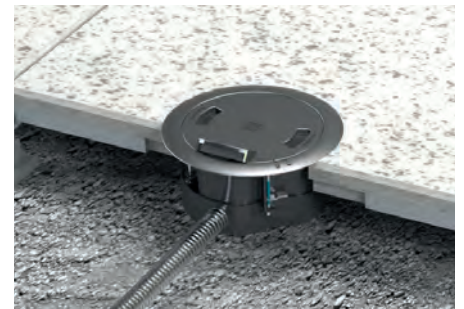

Çok Amaçlı Kullanım

Priz kutusu işlevinin yanında, yükseltilmiş döşeme uygulamasında, döşeme altından döşeme üstüne kablo geçişlerine ve (MCB ve/veya RCD) koruma elemanlarının kullanılmasına olanak sağlayan esnek çözüm özelliği.

İÇ TESİSAT ÇÖZÜMLERİ

E-LINE MINI

Mini Seri Pop-up ve IP66 Priz Kutuları



Çalışma masaları ve şap altı priz ihtiyaçlarında yeni, estetik, kompakt ve mini çözümler...

P-Box 3M ve P-Box 6M referanslı Pop-up serisi ürünler, hem masa üstü hem de şap altı uygulamalarında, şık yapısı ve kolay kullanımı ile konforlu ve estetik seçenekler sunar.

R-Box referanslı suya ve toza karşı dayanıklı yapısı ile IP66 koruma sağlayan priz kutusu, 6 modül kapasitesi, plastik gövde, paslanmaz kapak ve çerçevesi ile plastik şap altı kasası, nemli, ıslak ve tozlu ortamlarda sağlam, güvenilir ve şık çözümler sunar.

C-Box referanslı suya ve toza karşı dayanıklı yapısı ile IP66 koruma sağlayan priz kutusu, 6 modül kapasitesi, paslanmaz çinko alaşımlı döküm gövde ve metal şap altı kasası ile nemli, ıslak ve tozlu ortamlarda sağlam, güvenilir ve estetik alternatifler sunar.

IP66 seri ürünler, kablo ezilmesini engelleyen iki kademeli açılır kapak ve kilit mekanizmaları ile güvenli bir kullanım ortamı sağlar.

Konutlar,AVM'ler,havaalanları,fabrikalar,atölyeler,yönetim binaları, ofisler, oteller, hastaneler, sağlık merkezleri ve spor merkezleri gibi birçok iç mekan ortamlarında kullanıma uygundur.

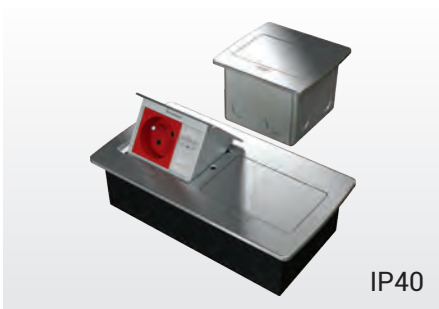
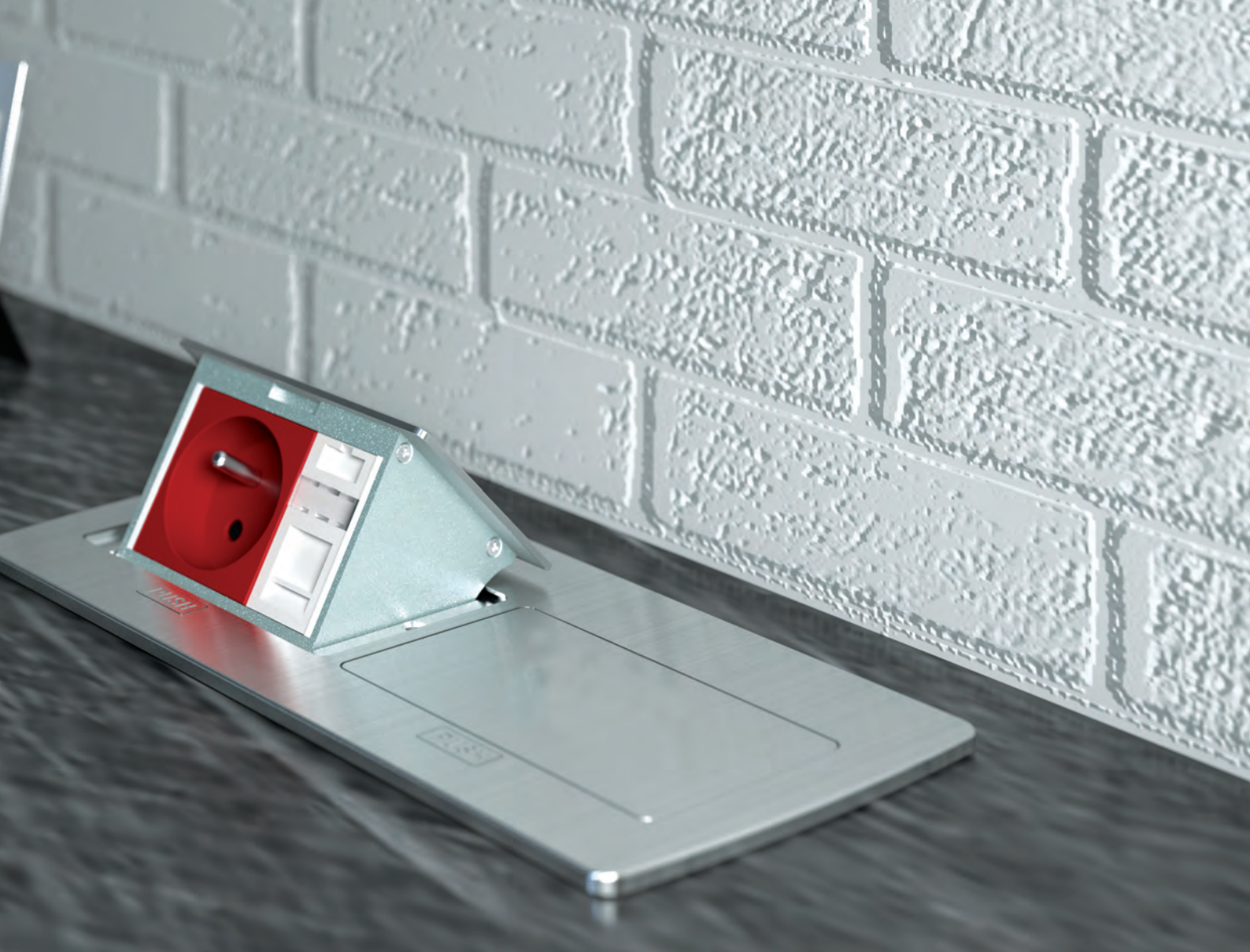

IP40

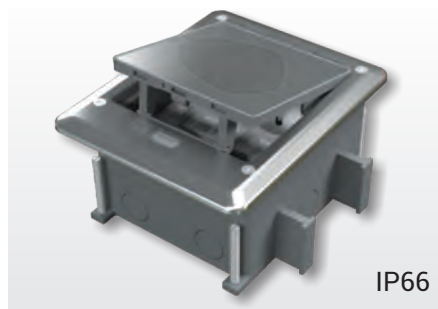

IP66

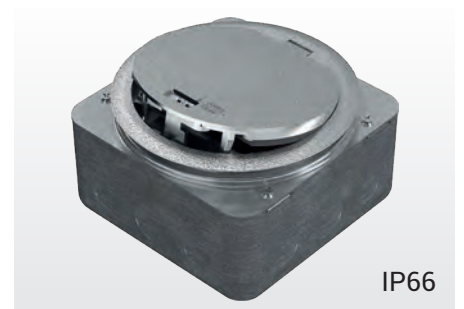

IP66

Estetik ve Kolay Kullanım

- Modüler tip enerji, data, telefon ve multimedya prizleri için uygun plastik priz plakası
- Masa, yükseltilmiş döşeme ve şap altı kullanımlarına uygun yapı
- 3 ve 6 modül seçenekleri
- Metal şap altı kasa
- Hareketli paslanmaz kapaklar

Sağlam ve Güçlü Yapı

- Modüler tip enerji, data, telefon ve multimedya prizleri için uygun plastik priz plakası
- Şap altı ve yükseltilmiş döşeme kullanımına uygun gövde ve boru bağlantılı şap altı plastik kasa
- 6 modül priz kapasitesi
- Kabloların ezilmesini engelleyen özel kilit mekanizması

Sağlam Güçlü ve Estetik Yapı

- Modüler tip enerji, data, telefon ve multimedya prizleri için uygun plastik priz plakası
- Şap altı ve yükseltilmiş döşeme kullanımına uygun gövde ve boru bağlantılı şap altı plastik kasa
- 6 modül priz kapasitesi
- Kabloların ezilmesini engelleyen özel kilit mekanizması
- Çinko alaşımlı döküm gövde, paslanmaz kapaklar

İÇ TESİSAT ÇÖZÜMLERİ

E-LINE KY-S

Busbar Enerji Dağıtım Sistemleri 25-40-63A



**YENİ
ÜRÜN**

E-Line KY-S Busbar Kanal Sistemleri 25-40-63A enerji ihtiyacı olan her türlü bina elektrik tesisatında kullanılır.

10A ve 16A çıkış fişleri ile 32A çıkış kutularının özellikleri dolayısıyla aydınlatma ve priz devreleri ile küçük elektrikli makine ve cihazları beslemek üzere tasarlanmıştır.

Koruma sınıfı, akım alma pencere kapakları kapalı iken IP55'dir.

Özellikle DALI balastlı aydınlatma armatürlerinin otomasyonu ve acil kit (emergency) devrelerinin beslenmesi için uygun, kolay ve basit birer altyapı sağlanmaktadır.

1m ve 3m boyundaki KY-S busbar standart olarak üretilmektedir. Busbar gövdesi pregalvaniz sac olup, isteğe bağlı olarak RAL7038 renkte boyalı olarak da üretilebilmektedir.

Çıkış fişleri;
"Basit-Kablolu",
"Fişek(Silindirik) Sigortalı-Kablosuz" ve "Klemensli-Kablosuz" olarak 3 farklı yapıda tasarlanmıştır.

Çıkış kutuları; Minyatür devre kesici (MCB)'ye "uygun-boş" ve "Fişek (silindirik) sigortalı" olmak üzere 2 farklı yapıda ve kablosuz olarak tasarlanmıştır.

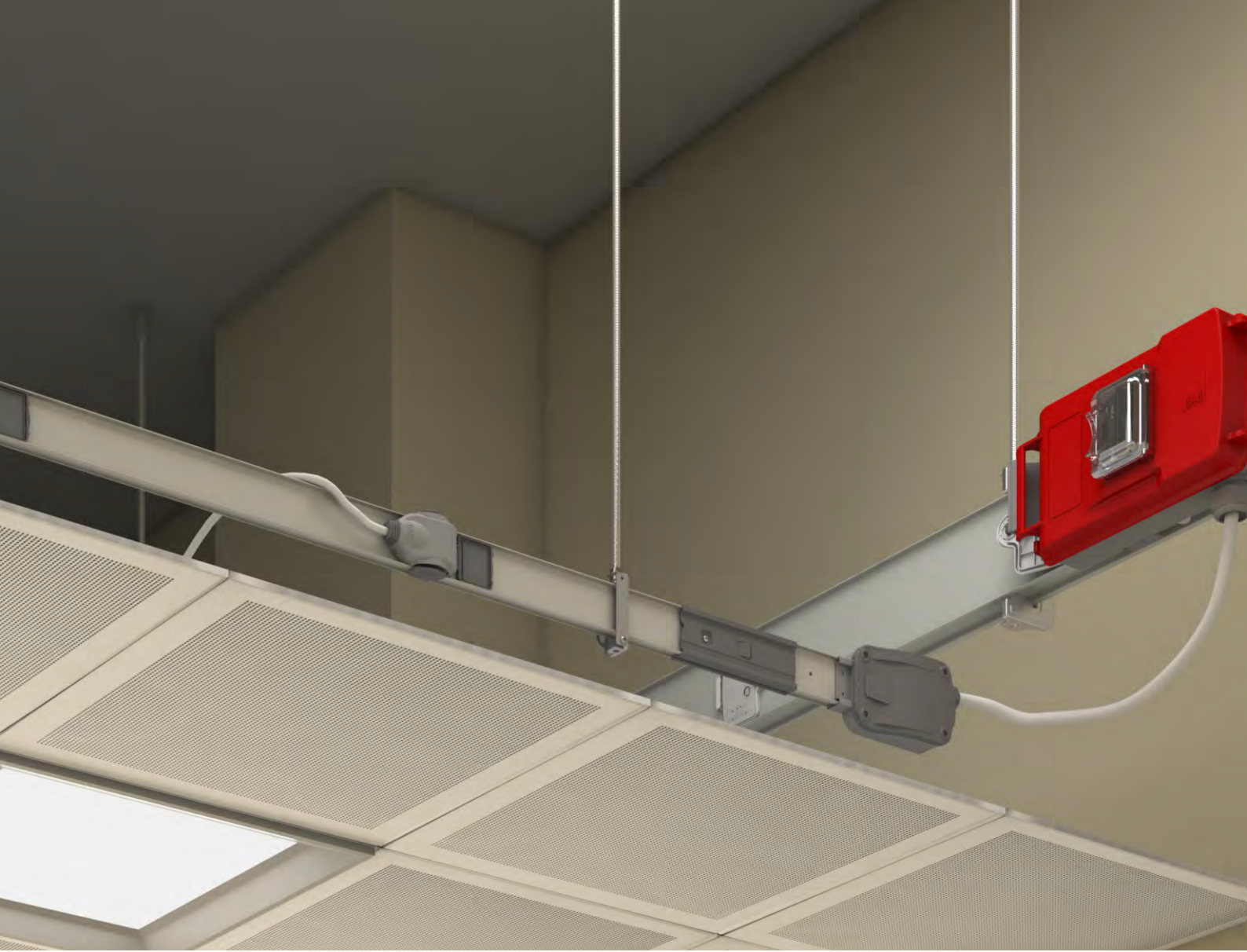

Çıkış Fiş ve Kutuları

- KY-S busbar sistemlerinin çıkış fişleri, hatalı kullanımı ve çarpılmayı engellemek amacıyla farklı adres yapıları ile tasarlanmıştır.
- Tüm fişler ve kutular sadece bir yönde busbara takılacak şekilde imal edilmektedir. Bu da hatalı faz kullanımını engeller.

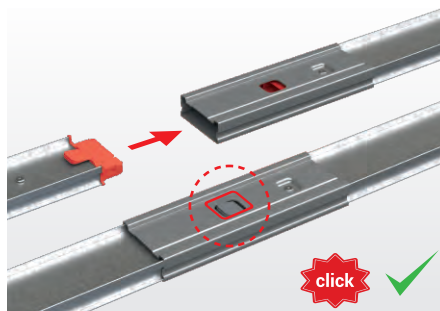

Hızlı, Kolay ve Güvenli Montaj

- Mekanik ve elektrik süreklilik, gümüş kaplı yaylı kontakların bulunduğu ek yapısının birbiri içine doğru sürülmesi ile tek hareketle sağlanır.
- Kilitlemenin sabitlenmesi için hiçbir cıvata sıkmanız gerekmez.
- Sehim ve esnemeyi engelleyen ek yapısı montajı için herhangi bir işleme ve alete gerek duyulmaz.

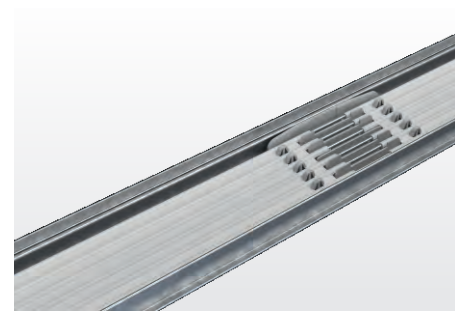

Tam Boy İzolasyon

- Busbar iletkenleri tam boy alev yürütmeyen izolasyon malzemesi ile kaplanmıştır.
- Dışarıdan gelebilecek ağır darbelerde gövde zarar görse dahi, insan güvenliği açısından doğrudan dokunmaya karşı tam koruma sağlanmıştır.

İÇ TESİSAT ÇÖZÜMLERİ

E-LINE E-BOX

Kombinasyon Priz Kutusu



**YENİ
ÜRÜN**

Fabrika, şantiye, atölye ve çalışma ortamları için E-BOX KOMBİNASYON PRİZ KUTUSU serisi donatılmış priz kombinasyonu ile sigorta ve dağıtım amaçlı elektrik tesisat kutuları;

- IP42 Koruma sınıfı
- Ürünümüzdeki plastik gövde hammadesi PA6 olup, halogen free özellikli ve UL94 standardına göre V2 yanmazlık sınıfındadır
- 230/400V AC çalışma gerilimi
- Maximum 63A'e kadar farklı kombinasyon seçeneği

- 16A, 240V kapaklı tip pano prizleri (schuko) ile 63A, 415V'a kadar CEE standardı kapaklı tip endüstriyel priz montajına uygun yapı
- Minyatür devre kesici (MCB) ve/veya kaçak akım koruma (RCD) cihazı için 11 modül, kırılabilir plakalı, asma kilit takılabilir, şeffaf kapaklı bölme



Priz ve Şalt Montajlı Kombinasyon Kutuları

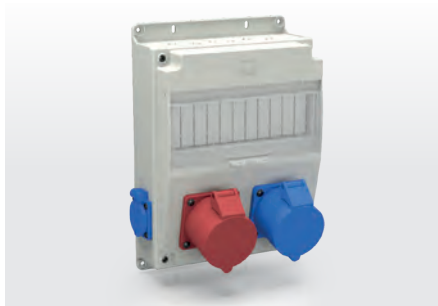

Priz Montajlı Kombinasyon Kutuları



Boş Kutular



EAE Aydınlatma bir;

- Işık Mühendisliği
- Işık Estetiği şirkettir.

Işıksal Aydınlik Seviyesi;

Görme ile ilgili ihtiyaçların karşılanması ve modern çalışma ortamları için ele alınır.

Görsel Konfor;

Ofis çözümleri için ele alınması gereken bir konudur.

EAE Aydınlatma olarak sunulan çözümlerde;

- Yüksek ışık çıkışı ve optimum kamaşma sınırlaması,
- Yüksek enerji verimliliği - Termodinamik yönetimi,
- Yeşil bina kriterlerine uygunluk- Teknolojik yapı,
- Enerji tasarrufu ve kısa süreli amortisman,
- Uygun ışıksal aydınlık seviyesi,
- Çekici ortamlar ve yüksek çalışma performansı dikkate alınan parametrelerdir.

LED aydınlatma armatürlerinin avantajları:

- Yüksek aydınlatma verimliliği,
- Uzun ömür (ürünlerimizin, 102 bin saate varan LED ömürleri de bulunmaktadır),
- Daha düşük güç tüketimi, buna bağlı olarak daha düşük ısı yayımı,
- İklimlendirme maliyetlerine olumlu katkı.

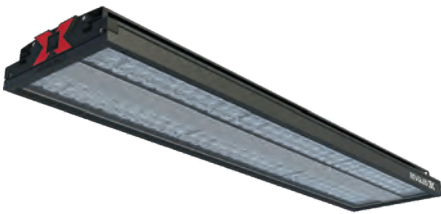

REVOLED-X

Endüstriyel tesislerin farklı ihtiyaçları için optimum çözümü sunan REVOLED-X, geniş lümen paket yelpazesi, özel uygulamalar için geliştirilmiş optik seçeneği ve armatür verimliliği ile farklı yüksekliklerdeki üretim tesisleri için güvenilir bir aydınlatma çözümüdür.



BLOOM-S NG

Temiz çizgilere sahip olan BLOOM-S NG; hastanelerden okullarda, ofislerden perakende satışa kadar geniş kullanım yelpazesine sahiptir. Gelişmiş LED teknolojisi ile enerji tasarrufludur. Hem çevre dostu hem de ekonomik oluşuyla öne çıkan BLOOM-S NG, uzun süreli aydınlatma çözümü sunarak enerji verimliliğinizi artırır ve maliyetlerinizi azaltır.



DOWNLED IP65 0177

DOWNLED IP65, nemli hacimler için gereken IP değerini karşılamakla birlikte; dış ortam ve saçak altı alanları için uygundur. Derinde konumlandırılmış ışık kaynağı ve opal difüzörü sayesinde kamaşma yaratmaz.

İÇ TESİSAT ÇÖZÜMLERİ



KNX Ticari ve Endüstriyel Bina Çözümleri / KNX Akıllı Ev ve Rezidans Çözümleri



Sınırsız olarak genişleyebilen ve müşterilerin tüm beklentilerini karşılayacak esneklikte konfigüre edilebilen KNX ticari ve endüstriyel bina çözümleri, açık sistem protokolleri kullanması nedeniyle ana tedarikçiden bağımsız olarak geniş bir ekosistem tarafından desteklenir. EAE Teknoloji 2012 yılından bu yana KNX üretici üyesi ve yetkili eğitim merkezidir.

Üstünlükler

- Mimari görsel üzerinden kolay kontrol
- Web tarayıcısı üzerinden erişim
- AutoCAD dosyası üzerinden anında görsel oluşturma
- Armatür durumlarını tek tek izleyebilme (DALI)
- Acil durum aydınlatma armatürleri durum raporlama
- SMS ve E-Mail üzerinden alarm uyarı bildirim

Enerjiyi gerekli olduğu zaman kullanın.



Enerjiyi gerektiği kadar kullanın.



Güneş enerjisinden max. oranda faydalanın.



%40'a varan enerji tasarrufu.





KNX akıllı ev ve rezidans çözümleriyle, yaşam alanlarınıza hükmedin. Artık daha fazla güvenlik ve konfor elinizin altında...

Yaşam alanlarında entegrasyonu kolaylaştıran KNX akıllı ev ve rezidans sistemleri, kullanıcı dostu ve sade arayüzleri ile estetik bütünlük, sınırsız konfor ve enerji tasarrufunu bir arada sunuyor...

7'den 70'e tüm aile bireyleri aydınlatma, ısıtma-soğutma, perde / panjur gibi cihazları rahatlıkla yönetebilir, hırsız alarmını devreye alabilir, kameraları izleyebilir, gelen misafirler ile interkom görüşmesi yapabilir. Ayrıca taksi, vale hizmeti veya SPA rezervasyonu gibi ihtiyaçlarınızı kolayca karşılayabilirsiniz.

KNX akıllı ev ve rezidans sistemlerinin en önemli parçası olan Miola dokunmatik panel, evinizde konforu yaşamınıza yardımcı olarak tüm ihtiyaçlarınızı tek bir noktadan karşılıyor.

Tasarımıyla mekân estetiğinize ince bir dokunuş ile değer katan Miola panel, ayrıca fonksiyonelliği ile evinizin vazgeçilmez bir üyesi oluyor.

Oria, Rosa Metal, Rosa Crystal ve Mona serisi termostat, anahtar ve prizlerle tamamlanan KNX akıllı ev sistemiyle konforu yaşamının keyfini sürün.



İÇ TESİSAT ÇÖZÜMLERİ

E-KABİN

E-KABİN E ve E-KABİN O Serisi Duvar Tipi Tesisat Kabinleri



E-Kabin E Serisi Duvar Tipi İç Tesisat Kabinleri

E-Kabin E Serisi İç Tesisat Kabinleri özellikle alışveriş merkezleri, oteller, hastaneler gibi binaların dahili elektrik tesisat uygulamalarına yönelik olarak tasarlanmıştır. Tasarım, DIN-ray tipi cihazların kullanımına imkân sağlamaktadır.

Kullanım Yeri:	Dahili, kuru ortamlar
Koruma Sınıfı:	IP55, camlı kapı IP 40
Montaj Şekli:	Duvar tipi, dikili tip
Taşıyıcı Konstrüksiyon:	2 mm galvanizli sac
Boya:	Epoksi - polyester toz boya
Renk:	Standart RAL 7035
Cam:	4 mm temperli güvenli cam
İşletme Sıcaklığı:	+5°C, +40°C
İşletme Bağlı Nem Oranı:	+20°C'de %90 +40°C'de %50
Uygun Olduğu Standartlar:	IEC 61439-1, IEC 62208 IEC 60529, IEC 62262



E-Kabin O Serisi Duvar Tipi Elektrik Kabini

E-Kabin O Serisi Elektrik Kabinleri genel kullanıma yönelik elektrik ekipmanları mahfazası olarak tasarlanmıştır.

Kullanım Yeri:	Dahili
Koruma Sınıfı:	IP66
Montaj Şekli:	Duvar tipi
Boya:	Epoksi - polyester toz boya
Renk:	Standart RAL 7035
İşletme Sıcaklığı:	-5°C, +40°C
İşletme Bağıl Nem Oranı:	+20°C'de %90 +40°C'de %50
İşletme çevre şartları sınıfı	E32 fakat, azami bağıl nem %90 ve en düşük sıcaklık -5°C -EN 60721 - 3 - 3'e göre
Uygun Olduğu Standartlar:	IEC 61439-1, IEC 62208 IEC 60529, IEC 62262

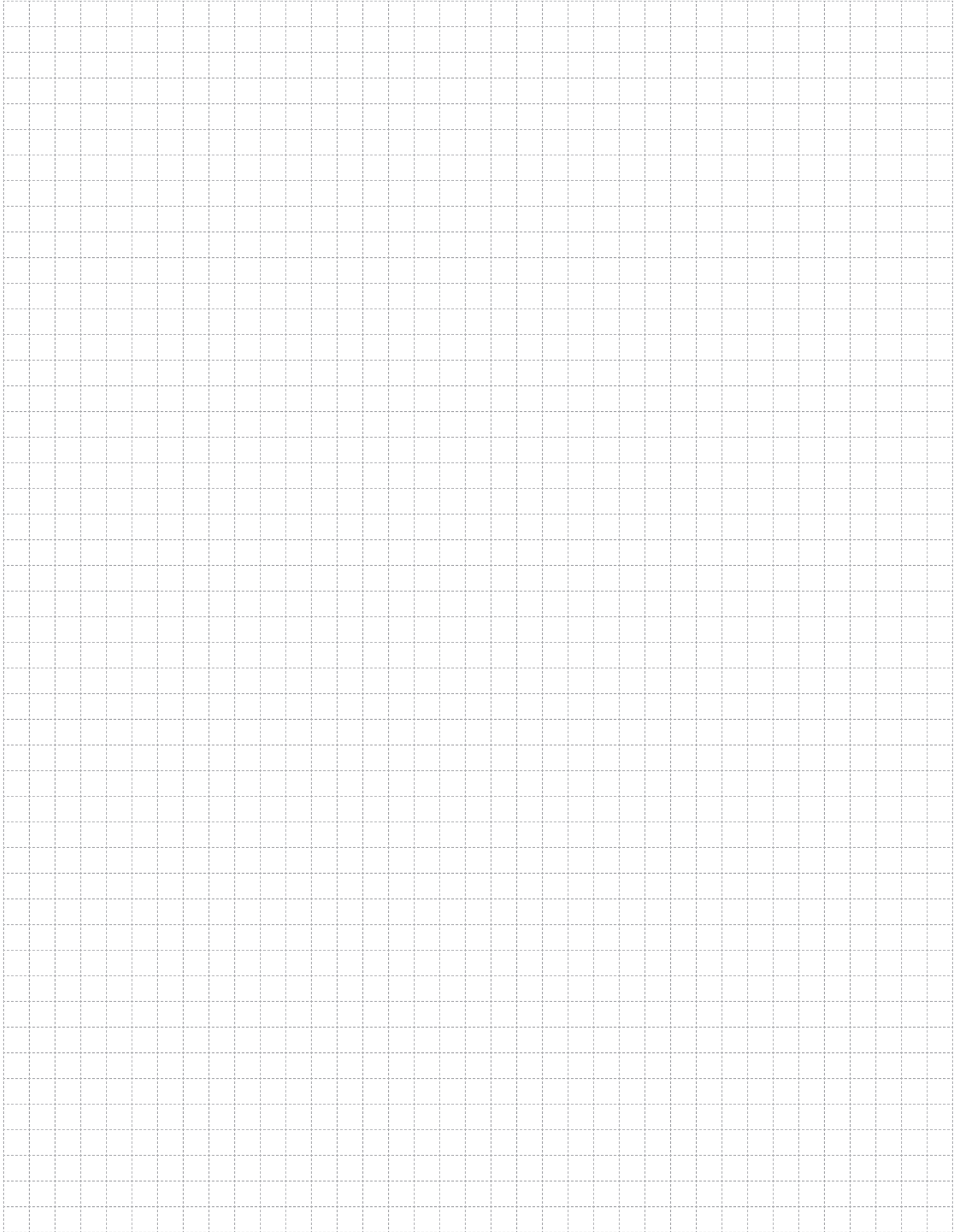
A large rectangular area filled with a light gray dashed grid, intended for taking notes.

SÜRDÜRÜLEBİLİR GELECEK

EAE Elektrik'te Sürdürülebilirlik Yönetimi



Sürdürülebilir kalkınmanın ve yeşil dönüşümün desteklenmesi hedefi kapsamında, sürdürülebilirlik uygulamalarımızdan kaynaklı her türlü ekonomik, çevresel ve sosyal etkinin ölçülmesi, değerlendirilmesi ve yönetilmesi EAE Elektrik için öncelikli yönetim unsurudur. Ulusal ve küresel operasyonlarımızla değer zincirimiz boyunca oluşan, ekonomik, çevresel, sosyal etkilerin ve risklerin analizi, takibi ve yönetimi konusunda özenle hareket ediyoruz.

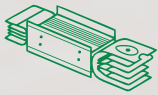

Busbar Sistemleri



Kablo Kanalı Sistemleri

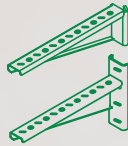

Askı Sistemleri

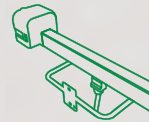

Trolley Busbar Sistemleri



İç Tesisat Çözümleri

"Geleceği İnşa Edecek Elektrik Teknolojilerini Geliştirmek İçin Tüm Paydaşlarımızla Birlikte Çalışıyoruz."

Sürdürülebilirlik web sayfamızı ziyaret edebilirsiniz.
surdurulebilirlik.eae.com.tr



EAE Elektrik

Genel Merkez

Akçaburgaz Mahallesi,
3114. Sokak, No: 10 34522
Esenyurt - İstanbul
Tel: 0 (212) 866 20 00
Faks: 0 (212) 886 24 20

EAE DL 4 Fabrikası

Busbar 2

Gebze IV İstanbul Makine ve Sanayicileri
Organize Bölgesi, 6.Cadde,
No:14/10 41455 Demirciler Köyü,
Dilovası - Kocaeli
Tel: 0 (262) 999 05 55
Faks: 0 (262) 502 01 45

EAE Aydınlatma

İkitelli Organize Sanayi Bolgesi
Ziya Gökalp Mahallesi,
Eski Turgut Özal Caddesi No: 20 34490
Başakşehir - İstanbul
Tel: 0 (212) 413 21 00
Faks: 0 (212) 549 37 90

EAE Elektroteknik

İkitelli Organize Sanayi Bolgesi
Ziya Gökalp Mahallesi,
Eski Turgut Özal Caddesi No: 20 34490
Başakşehir - İstanbul
Tel: 0 (212) 549 26 39
Faks: 0 (212) 549 37 91



Kataloglarımızın en güncel hali için
lütfen web sayfamızı ziyaret ediniz.
www.eae.com.tr



Katalog 25 - Tr. / Rev. 11 1000 Ad. 08/04/2025
N.G.

Katalogtaki değerlerde her türlü deęişiklik yapma hakkımız saklıdır.